

Elmo Tiny Steps® 2-in-1 Walker  
Instruction Sheet

Hoja de instrucciones para  
andadera de Elmo Tiny Steps®  
2-en-1



123

**SESAME STREET**



by **Kolcraft**

# **WARNING**

Read all instructions BEFORE assembly and USE of this walker.  
Keep instructions for future use.

## **IMPORTANT SAFETY INFORMATION:**

### **How to Keep Your Child Safe While Using this Product**

- **NEVER** leave child unattended. Always keep child in view while **IN WALKER**.
- **CAUTION: Toys intended to be assembled by adult!**

### **STAIR HAZARD**

- Avoid serious injury or death. Block stairs/steps securely before using this walker.
- Use only on flat surfaces free of objects that could cause this walker to tip over. Never use near stairs, steps, thresholds, hills, roadways, or pools.
- To avoid burns, keep child away from hot liquids, stoves, radiators, space heaters, fireplaces, etc.
- Discontinue using this walker should it become damaged or broken.
- Never carry this walker with child in it. Never adjust seat while child is in product.
- **DO NOT** lift or carry by tray or toys.
- **DO NOT** use this walker until baby can sit up unassisted.
- To reduce the chance of child slipping out of seat, check that both feet of child touch the floor.
- Discontinue use of activity walker (seated stage) if child can climb out or walk unassisted.

**Only use this activity walker (seated stage) if your child MEETS ALL of the requirements below:**

1. Can support body weight with legs
  2. Weight is between 15 and 26 pounds (6.8 and 11.8 kgs)
  3. Height is less than 32 inches (80 cms)
- To maintain stopping performance, clean friction strips regularly with damp cloth.

### **FCC Statement (United States Only)**

This equipment has been tested and found to comply with the limits for a Class B digital device, pursuant to Part 15 of the FCC Rules. These limits are designed to provide reasonable protection against harmful interference in a residential installation. This equipment generates, uses and can radiate radio frequency energy and, if not installed and used in accordance with the instructions, may cause harmful interference to radio communications. However, there is no guarantee that interference will

←  
not occur in a particular installation. If this equipment does cause harmful interference to radio or television reception, which can be determined by turning the equipment off and on, the user is encouraged to try to correct the interference by one or more of the following measures:

- Reorient or relocate the receiving antenna.
- Increase the separation between the equipment and receiver.
- Consult the dealer or experienced radio / TV technician for help.

**Note:** Changes or modifications not expressly approved by the manufacturer responsible for compliance could void the user's authority to operate the equipment.

This device complies with part 15 of the FCC Rules. Operation is subject to the following two conditions: (1) This device may not cause harmful interference, and (2) this device must accept any interference received, including interference that may cause undesired operation.

# **ADVERTENCIA**

Lea todas las instrucciones ANTES de armar y USAR la andadera.  
Guarde las instrucciones para futura referencia.

## **INFORMACIÓN IMPORTANTE DE SEGURIDAD:**

### **Cómo mantener a su hijo seguro mientras está utilizando este producto**

- **NO** deje nunca al niño solo. Tenga al niño siempre a la vista mientras utiliza la **ANDADERA**.
  - **PRECAUCIÓN: Los juguetes están pretendidos para ensamblar por el adulto.**
- ### **PELIGRO EN ESCALERAS**
- Evite heridas graves o mortales. Bloquee las escaleras / escalones antes de utilizar esta andadera.
  - Utilice solo en superficies planas sin objetos que puedan hacer que la andadera vuelque. Nunca utilice cerca de escaleras, escalones, umbrales, colinas, carreteras o piscinas.
  - Para evitar quemaduras, mantenga al niño lejos de líquidos calientes, estufas, radiadores, calefacciones, chimeneas etc.
  - Si la andadera se rompe o se daña, deje de utilizarla.
  - Nunca acarrée la andadera con el niño adentro. Nunca ajuste el asiento con el niño adentro.
  - **NO** la levante o la cargue por medio de la bandeja o los juguetes.
  - **NO** utilice este producto hasta que el niño se pueda sentar sin ayuda.
  - Para reducir la posibilidad de que el niño se resbale fuera del asiento, compruebe que sus pies tocan el suelo.
  - Si el niño/a puede salirse o andar sin ayuda, deje de utilizar la andadera de actividades (etapa de asiento).

### **Utilice esta andadera de actividades solamente si su hijo/a CUMPLE TODOS los requerimientos abajo:**

1. Puede soportar su propio peso con las piernas.
  2. Pesa entre 6.8 y 11.8 kgs. (15 y 26 libras)
  3. Mide menos de 80 cms. (32 pulgadas).
- Para mantener la función de parar, limpie las tiras de fricción con regularidad con un trapo húmedo.

### **NOTA FCC (Válido sólo en los Estados Unidos)**

Este equipo ha sido probado y se ha hallado que cumple con los límites para el

←

dispositivo digital de la clase B, en cumplimiento de la Parte 15 de las reglas de la FCC. Estos límites están diseñados para proporcionar una protección razonable contra la interferencia dañina en una instalación residencial. Este equipo genera, usa y puede radiar energía de radio frecuencia y, si no se instala de acuerdo con las instrucciones, puede causar una interferencia dañina con las comunicaciones de radio. Sin embargo, no hay garantía de que la interferencia no ocurrirá en una instalación en particular. Se puede determinar si este equipo causa interferencias dañinas a un receptor de radio o televisión, apagando el equipo y encendiéndolo de nuevo. El usuario puede corregir la interferencia tomando una o más de las siguientes medidas:

- Reorientar o relocalizar la antena de recepción.
- Incrementar la separación entre el equipo y el receptor.
- Consulte a un vendedor o técnico experimentado de radio/televisión para obtener ayuda.

**Nota:** Los cambios o modificaciones que no estén expresamente aprobados por el fabricante responsable del cumplimiento pueden anular la autoridad del usuario para operar el equipo.

Este dispositivo se conforma con parte 15 de las Reglas de FCC. La operación es susceptible al siguiente dos condiciones: (1) Este dispositivo no puede causar interferencia perjudicial, y (2) este dispositivo debe aceptar ninguna interferencia recibida, inclusive interferencia que puede causar operación indeseable.

## Parts List

## Lista de piezas

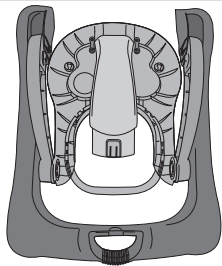

Walker Frame  
Marco de Andadera

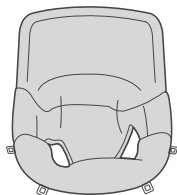

Seat Pad  
Cojín del asiento

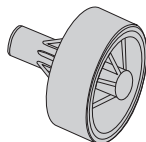

Rear Wheels (2)  
Ruedas traseras (2)



Axles (2)  
Ejes (2)

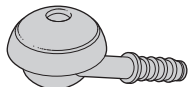

Front Casters (2)  
Ruedecillas delanteras  
(2)

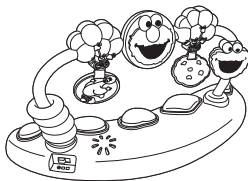

Electronic Play Tray  
Charola de jugar electrónica  
(select models)  
(modelos selectos)

Tool Needed: Phillips Screwdriver

Herramienta necesitado: Destornillador de estrella

\*Toys may vary

\*Juguetes pueden variar

## HOW TO ASSEMBLE YOUR WALKER CÓMO ARMAR SU ANDADERA

### To Unfold and Assemble Walker

### Para desdoblarse y ensamblar la andadera

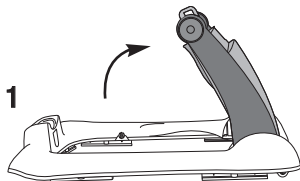

- 1** To unfold walker, pull up sharply on the tray. Raise upward.

Para desdoblarse la andadera, jale para arriba duramente de la charola. Levante hacia arriba

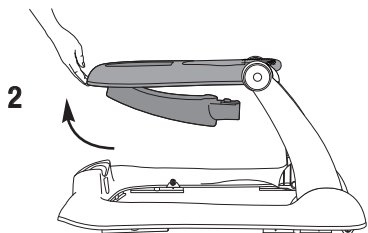

- 2** Rotate top tray forward.

Darle vuelta hacia adelante a la bandeja.

3

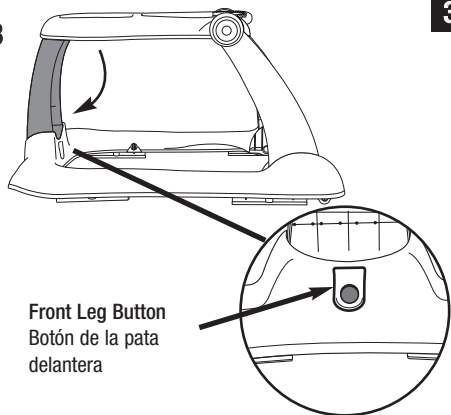

Front Leg Button  
Botón de la pata  
delantera

3

Insert the front leg into the slot in the base. Press down on the top tray until the front leg button locks into the base.

Inserta la pata delantera en la ranura de el base. Presione hacia abajo en lo de arriba de la bandeja hasta que el botón de la pata delantera se cierre en el base.

## Attach Seat Pad

## Para colocar el cojín del asiento

### High Back Support

Soporte Alto  
de Espalda

1

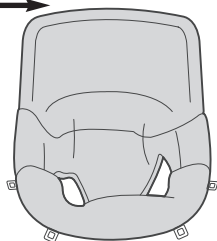

1

Place seat pad into seat ring located on tray. Align it so that high back support aligns with back of walker ring.

Sitúe el cojín del asiento en el anillo del asiento situado en la bandeja. Alinéelo de forma que el soporte alto de espalda esté alineado con el trasero del anillo de la andadera.

Tabs  
Lengüetas

2

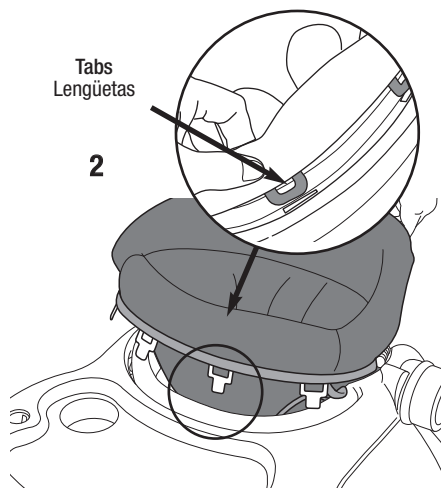

2

Insert the 4 tabs on the seat pad into slots located around the front of the seat ring. Slide tabs through holes.

Inserte las cuatro lengüetas en las ranuras situadas alrededor de la área delantera del asiento. Deslice las lengüetas a través de los agujeros.

3

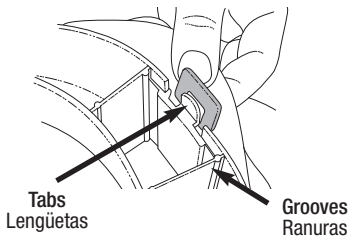

3

Underneath the tray, pull tabs and align into grooves.

Abajo de la bandeja, estire las lengüetas y alinee en las ranuras.

4

Snap the back of the seat pad around the rear of the seat ring.

Coloca el trasero de el cojín del asiento alrededor del trasero de el anillo del asiento.

4

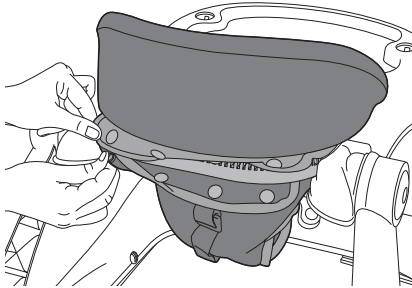

**Test:** Push down hard on seating area of seat pad to make sure seat is securely in place.

**Prueba:** Empuje en el medio del cojín para asegurarse de que está en su sitio.

**CAUTION:** Do not use walker if all tabs and snaps are not secured properly, otherwise child may fall through walker.

**PRECAUCIÓN:** No utilice la andadera si todas las lengüetas y broches no están aseguradas adecuadamente. En caso contrario el niño podría caerse de la andadera.

## Attach Rear Wheels

## Unión de las ruedas traseras

1

Flip base over to expose underside. Locate rear wheel opening in base of the walker.

Voitée la base para exponer la parte de abajo. Localice la abertura de la rueda trasera en la base de la andadera.

2

Align holes of wheel with corresponding axle holes on the base of the walker. Plastic tab may need to be pushed to the side to expose the axle hole. The stem of the wheel should be facing the inside of the base.

Alinee los agujeros de las ruedas con los agujeros del eje correspondientes en la base de la andadera. Puede que sea necesario empujar la pestaña de plástico para que se vea el agujero del eje. El tubo de la rueda debe de estar opuesta adentro de el base.

3

Slide metal axle into holes until the head of it passes the plastic tab and clicks into place.

Deslice el eje de metal en los agujeros hasta que la cabeza pase por la pestaña de plástico y encaje en su lugar.

4

Repeat for other wheel.

Repita el proceso en la otra rueda.

Tab  
Lengüeta

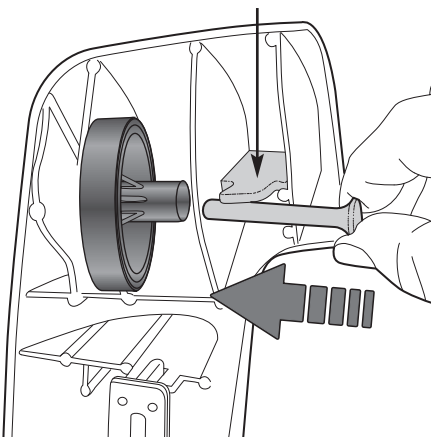



## Attach Front Casters

## Unión de las ruedecillas delanteras

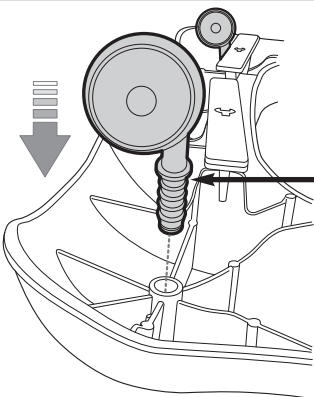

**Top Lip of Caster Threads**  
Labio superior de los ribetes de la rueda

- 1 Turn the base over and insert the stem of one of the front casters into the hole in one of the front corners. Push firmly until the caster snaps (locks) into place.

Voltee la base y inserte el tubo de unas de las ruedecillas delanteras en la agujero de unas de la esquinas delanteras. Empuje firmemente hasta que la pieza se coloca (asegure) en su lugar.

**CAUTION:** Be sure the caster is inserted fully into the base. The top lip of the caster threads should be flush with the base hole. Nothing below this lip should be visible.

**PRECAUCIÓN:** asegúrese de que la rueda está totalmente insertada en la base. La tapa de la parte de arriba de los ribetes de la rueda debe estar alineada con el agujero de la base. No se debe ver nada por debajo de este labio.

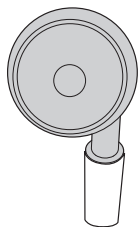

**Correct Assembly**  
Ensamblaje correcto

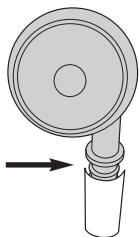

**Incorrect Assembly**  
Ensamblaje incorrecto

## To Assemble Electronic Play Tray

## Para ensamblar la charola electrónica de jugar

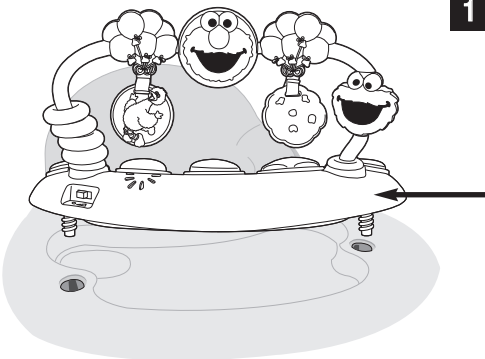

- 1 Insert the Toy Arch into the Electronic Play Tray Base.

Inserta el arco de juguete a la charola electrónica de jugar.

## To Install Batteries in electronic play tray (select models)

## Para instalar las pilas en el juguete electrónico (modelos selectos)

1

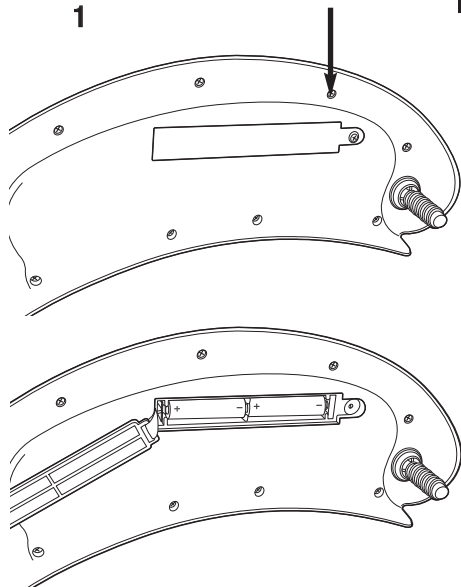

1

Requires 2 "AA" batteries (Not Included). To insert batteries, use a Phillips head screwdriver to unfasten battery cover. Insert batteries as shown. Secure battery cover.

Requiere 2 "AA" pilas (No Incluidas). Para insertar las pilas, use un destornillador con punta de cruz para quitar la tapa del compartimiento de pilas. Inserte las pilas como se ve en el dibujo. Vuelva a asegurar la tapa.

**CAUTION:** Old and new batteries (alkaline, standard or rechargeable) should not be mixed. Different type batteries should not be mixed. Remove batteries before storing the toy.

**PRECAUCIÓN:** No mezcle pilas nuevas y usadas. No mezcle pilas de tipo diferente. Saque las pilas antes de guardar los juguete.

2

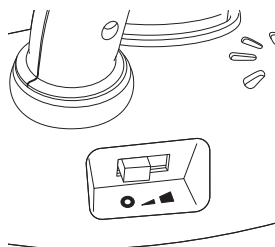

2

This toy has 2 levels of volume. Move switch to the middle position for low volume and to the far right for high volume. To turn off, move switch to "0" position.

Este juguete tiene 2 niveles de volumen. Mueva el interruptor a la posición media para volumen más bajo y todo hasta la derecha para subir el volumen. Para desconectar, sitúe el interruptor en la posición "0".

## To Attach Electronic Play Tray (select models)

### **⚠️ WARNING**

Do Not lift walker by toys or tray.

1



2

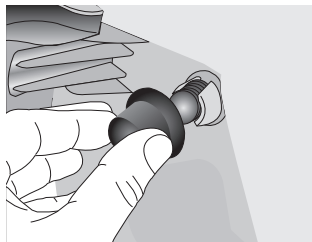

## Para unir los juguetes electrónicos (modelos selectos)

### **⚠️ ADVERTENCIA**

No levante la andadera por los juguetes o la bandeja.

1

Insert the electronic toy bolts into the tray openings as shown.

Inserte las tuercas del juguete electrónico en las aberturas de la bandeja como se muestra.

2

To secure the electronic toy, flip tray over and tighten each small nut until they are against the tray.

Para asegurar el juguete electrónico, dele la vuelta a la bandeja y asegure cada tuerca chica hasta que estén contra la bandeja.

**CAUTION:** Toys intended to be assembled by adult!

**PRECAUCIÓN:** ¡los juguetes están diseñados para que los ensamble un adulto!

## To Convert to Walk-Behind Walker

## Para convertir en andadera para empujar

2

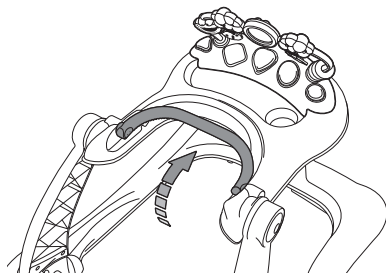

2



As your child grows, your Tiny Steps® Walker can be converted to a Walk-Behind Walker.

Mientras su niño crece su Tiny Steps® andadera se puede convertir en andadera para empujar.

1

Remove the seat pad by unfastening the 4 seat tabs from the tray and unsnapping the rear of the seat pad.

Remueva el asiento desbrochando las cuatro lengüetas de la charola y desbrochando la trasera del el asiento.

2

Rotate the rear of the seat ring forward until it locks into place, to become the Walk-Behind handle. Your child can now stand behind the walker.

Gire el trasero de el anillo del asiento hacia adelante hasta que encaje en su lugar, para hacer la hasa de la andadera para empujar. Su niño puede ahora pararse tras la andadera.

## To Adjust Seat Pad Height

### **WARNING**

**DO NOT** disassemble or adjust height while baby is sitting in or near product. Always make sure seat pad is adjusted to the correct height position before placing child in product.

## Para ajustar la altura del asiento

### **ADVERTENCIA**

**NO** desarme a ajuste la altura mientras el bebé está sentado en o cerca del producto. Asegúrese siempre de que la almohadilla del asiento está ajustada en la posición de altura adecuada antes de situar al bebé en el producto.

**NOTE:** As your child begins to grow, adjust height of walker via the seat pad so that their feet touch the ground when seated. To determine correct height after assembly, place child in walker and make sure both feet touch the ground.

**NOTA:** A medida que su hijo/a crezca, ajuste la altura de la andadera de manera que sus pies toquen el suelo cuando esté sentado. Para determinar la altura después de armarla, sitúe al niño/a en la andadera y asegúrese de que ambos pies tocan el suelo.

**CAUTION:** Child should not be in the walker during adjustment.

**PRECAUCIÓN:** El niño/a no debe estar en la andadera durante el ajuste.

1



1

After seat pad is attached to tray, flip unit upside down to access the restraint strap on underside of seat pad.

Después de que la almohadilla del asiento esté unida a la charola, voltee la unidad al revés para tener acceso al cinturón de seguridad en la parte inferior de la almohadilla del asiento.

2

Please note, to ensure proper operation, you will need to periodically adjust the seat restraint to accommodate your child's increased height. For **smaller babies**, seat pad should be extended to its lowest position. To adjust seat height, push button in on restraint strap to release restraint.

Por favor, para asegurar el funcionamiento adecuado, tendrá que ajustar periódicamente el cinturón de seguridad para que se acomode al crecimiento de su hijo. Para los **bebés más pequeños**, el asiento puede extenderse hasta la posición más bajo. Para ajustar la altura del asiento, presione el botón en el cinturón de seguridad para soltarlo.

3

As baby grows, raise seat by tightening belt. This helps to prevent the child from placing their feet flat on ground and prevents your child from climbing out.

A medida que su bebé crece, eleve el asiento ajustando el cinturón. Esto ayuda para impedir que el niño pueda apoyar completamente sus pies e impedir que su niño pueda salirse del producto.

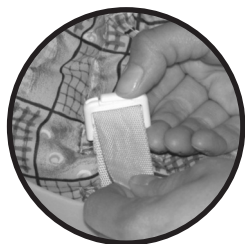

## To Fold Walker

## Para plegar la andadera

The walker folds easily for travel & storage.  
La andadera se pliega con facilidad para viajar y almacenarlo.

1

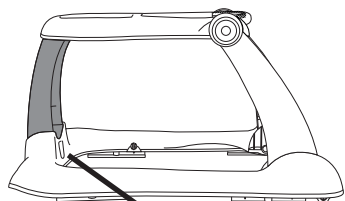

Front Leg Button  
Botón de la pata  
delantera

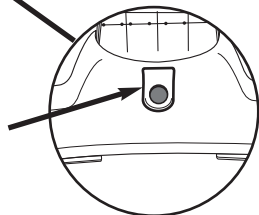

1

Release the front leg from the base by pressing the leg release button and pulling up firmly on the front leg.

Suelte la pata frontal de la base presionando el botón para soltar la pata y estirando firmemente hacia arriba de la pata delantera.

**NOTE:** If in walk-behind mode, rotate the handle back to the original (activity walker) position before folding.

**NOTA:** Si esta en modo de andadera para empujar voltea la hasa para atras a la posición original (andadera) antes de doblar.

2

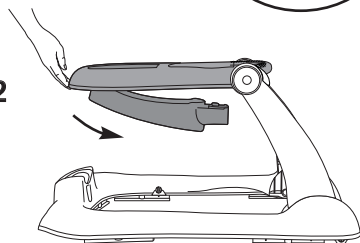

2

Fold the front leg under the tray until it locks onto the tray itself.

Pliegue la pata frontal debajo de la charola hasta que se encaje en la propia charola.

3

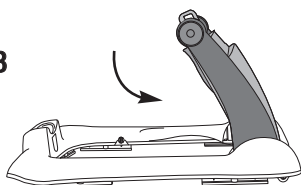

3

Rotate the tray down and to the rear of the walker.

Voltea la charola hace abajo y al trasero de la andadera.

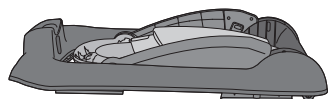

## CARE & MAINTENANCE / CUIDADO & MANTENIMIENTO

1. Wipe plastic parts with a damp cloth using mild soap.
2. Machine wash seat pad in cold water in gentle cycle. Do not use harsh detergents or bleach. Do not dry clean.
3. Air or line dry.

1. Limpie con un paño húmedo, empleando un jabón suave.
2. Lava a maquina el cojín del asiento en agua fría y en ciclo suave. No utilice detergentes fuertes ni blanqueador. No seque a maquina.
3. Tiéndala a secar.

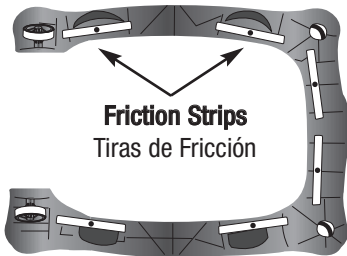

**NOTE:** To maintain stopping performance, clean friction strips regularly with damp cloth.

**NOTA:** Para mantener la función de parar, limpie las tiras de fricción con regularidad con un trapo húmedo.

## LIMITED WARRANTY / GARANTÍA LIMITADA

Sesame Workshop®, Sesame Street®, and associated characters, trademarks and design elements are owned and licensed by Sesame Workshop.

© 2012 Sesame Workshop. All rights reserved.

Kolcraft® warrants this product to be free of defects in materials and workmanship, as follows: For a period of ONE YEAR from the date of purchase, Kolcraft will repair or replace, at its option, the defective product. If you have a problem or are not satisfied with this product, please contact the Consumer Service Department at Kolcraft.

REPAIR OR REPLACEMENT AS PROVIDED UNDER THIS WARRANTY IS THE EXCLUSIVE REMEDY OF THE CONSUMER. KOLCRAFT SHALL NOT BE LIABLE FOR ANY INCIDENTAL OR CONSEQUENTIAL DAMAGES FOR BREACH OF ANY EXPRESS OR IMPLIED WARRANTY ON THIS PRODUCT, EXCEPT TO THE EXTENT REQUIRED BY APPLICABLE LAW. ANY IMPLIED WARRANTY OF MERCHANTABILITY OR FITNESS FOR A PARTICULAR PURPOSE ON THIS PRODUCT IS LIMITED TO THE DURATION OF THIS WARRANTY.

Some states do not allow the exclusion or limitation of warranties set forth above, so the above exclusions may not apply to you. This warranty gives you specific legal rights, and you may also have other rights which vary from state to state. We sincerely thank you for your purchase of this Kolcraft product.

To obtain warranty service, please call Kolcraft's Consumer Service Department at 1-800-453-7673 in U.S. and Canada, 1-910-944-9345 outside U.S. and Canada or contact us via email at [customerservice@kolcraft.com](mailto:customerservice@kolcraft.com).

If the product is returned to Kolcraft's Consumer Service Department for repair or replacement, it must be shipped prepaid and adequately insured.

For further information visit [www.kolcraft.com](http://www.kolcraft.com).

**RECALL WEBSITE: HELP KEEP YOUR CHILD SAFE.** Check [www.recall.gov](http://www.recall.gov) to see if any products you use with your child or any of your child's toys have been recalled.

Sesame Workshop®, Sesame Street®, y otros personajes asociados, marcas registradas y elementos de diseño son propiedad y tienen licencia de Sesame Workshop. ©2012 Sesame Workshop. Todos los derechos reservados.

Kolcraft® garantiza que este producto estará libre de defectos en materiales y fabricación de la siguiente manera: Por un período de UN AÑO después de la fecha de compra, Kolcraft reparará o reemplazará, a su opción, el producto defectuoso. Si usted tiene un problema o no está satisfecho con este producto, por favor diríjase al Departamento de Servicio al Consumidor de Kolcraft.

LA REPARACIÓN O EL REEMPLAZO SEGÚN SE DISPONE EN ESTA GARANTÍA ES EL REMEDIO EXCLUSIVO DE CONSUMIDOR. KOLCRAFT NO SE HARÁ RESPONSABLE DE NINGÚN DAÑO INCIDENTAL O EMERGENTE POR VIOLACIÓN DE CUALQUIER GARANTÍA EXPRESA O IMPLÍCITA DE ESTE PRODUCTO, SALVO EN LA MEDIDA REQUERIDA POR LA LEY APLICABLE. CUALQUIER GARANTÍA IMPLÍCITA DE COMERCIABILIDAD O IDONEIDAD PARA UN FIN EN PARTICULAR DE ESTE PRODUCTO ESTÁ LIMITADA EN DURACIÓN AL TÉRMINO DE ESTA GARANTÍA.

Algunos estados no permiten la exclusión o limitación de garantías según se dispone anteriormente, de manera que es posible que las antedichas exclusiones no sean aplicables a usted. Esta garantía le otorga derechos legales específicos y es posible que también disponga de otros derechos, los cuales pueden variar de un estado a otro. Le agradecemos sinceramente por haber comprado este producto Kolcraft.

Para obtener servicio de garantía, llame al Departamento de Servicio al Consumidor de Kolcraft al 1-800-453-7673 en Estados Unidos y Canadá; fuera de Estados Unidos y Canadá: 1-910-944-9345 o envíenos un mensaje por correo electrónico a [customerservice@kolcraft.com](mailto:customerservice@kolcraft.com).

Si el producto se devuelve al Departamento de Servicio al Consumidor de Kolcraft para ser arreglado o reemplazado, debe mandarse con el flete pagado y debidamente asegurado.

Para mayor información visítenos en [www.kolcraft.com](http://www.kolcraft.com).

**SITIO DE WEB DE HACER VOLVER: MANTENGA A SU HIJO SEGURO.** Compruebe [www.recall.gov](http://www.recall.gov) para ver si cualquiera de los productos que utiliza con su hijo o cualquiera de sus juguetes han sido retirados.

## PERSONAL RECORD CARD / TARJETA DE REGISTRO PERSONAL

Once in a while, we are less than perfect and one of our products with a problem reaches a customer. In most cases, we can solve your problem with replacement parts. Please contact us before you return one of our products to the store. Once a product is returned, it cannot be resold. The materials and the energy used to make it are wasted.

Please fill in the information in the space provided and attach a copy of your purchase receipt. You will need this information to obtain warranty service.

You will need this information to obtain warranty service. You can find Model Number and Date of Manufacture on a sticker located underneath the base ring.

Ocasionalmente no logramos la perfección y uno de nuestros productos presenta algún problema al llegar al cliente. En la mayor parte de los casos podemos resolver el problema con piezas de reemplazo. Sírvase ponerse en contacto con nosotros antes de devolver uno de nuestros productos a la tienda. Una vez que se devuelve un producto, no se puede volver a vender. Se desperdician los materiales y la energía que se usó en su fabricación.

Por favor escriba la información en el espacio provisto y adjunte una copia de su recibo de compra. Usted necesitará esta información para obtener los servicios incluidos en la garantía.

Usted encontrará el Número de Modelo y la Fecha de Fabricación en una etiqueta bajo el anillo de la base.

### Please direct any comments, questions or replacement part requests to:

Favor de remitir cualquier comentario, preguntas o pedidos de piezas de repuesto a:

Kolcraft® Enterprises, Inc. Consumer Service Department

10832 NC Highway 211 East

Aberdeen, NC 28315

1-800-453-7673 in U.S. & Canada, 1-910-944-9345 outside U.S. & Canada

Eastern Standard Time, 8 am-6:45 pm Monday - Thursday, 8 am-3:30 pm Friday

1-800-453-7673 en los Estados Unidos y en Canada, 1-910-944-9345 fuera de los Estados Unidos y Canada tiempo estándar del este, 8 am-6:45 pm Lunes - Jueves, 8 am-3:30 pm Viernes

**fax** / fax: 910-944-3490

**e-mail** / correo electrónico: customerservice@kolcraft.com

**Model / Style Number:**

Número de Modelo/Estilo: \_\_\_\_\_

**Date of Manufacture:**

Fecha de fabricación: \_\_\_\_\_

**Date of Purchase:**

Fecha de compra: \_\_\_\_\_

Turn to page 17 to see a list of replacement parts and for ordering information

Vaya a la página 17 para ver la lista de repuestos para obtener información sobre pedidos



# REPLACEMENT PARTS LIST / LISTA DE PIEZAS DE REPUESTO

## TO ORDER PARTS:

- 1-800-453-7673 in U.S.A. & Canada
- 1-910-944-9345 outside U.S.A. & Canada
- Visit "Order Replacement Parts" page on [www.kolcraft.com](http://www.kolcraft.com)
- Email [customerservice@kolcraft.com](mailto:customerservice@kolcraft.com)

## PARA PEDIR REPUESTOS:

- Llame al 1-800-453-7673 en EE. UU. y Canadá, y al 1-910-944-9345 fuera de EE. UU. y Canadá
- Visite la página "Pedir repuestos" en [www.kolcraft.com](http://www.kolcraft.com)
- Envíe un correo electrónico a [customerservice@kolcraft.com](mailto:customerservice@kolcraft.com)

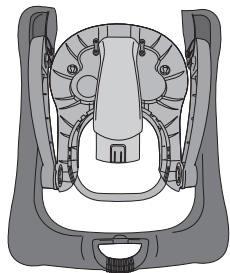

**Walker Frame**  
Marco de Andadera  
\$27.00

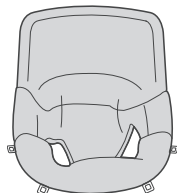

**Seat Pad**  
Cojín del asiento  
\$12.00

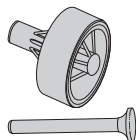

**Rear Wheel and Axle**  
Ruedas traseras y  
tornillo  
\$3.00

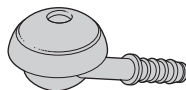

**Front Caster**  
Ruedecilla delantera  
\$2.00

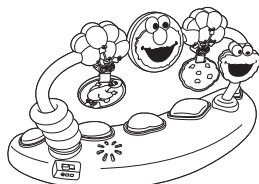

**Electronic Play Tray**  
Charola de jugar electrónica  
\$20.00

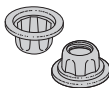

**Small Nut**  
Tuerca chica  
\$2.00

\*Toys may vary

\*Juguetes pueden variar

